

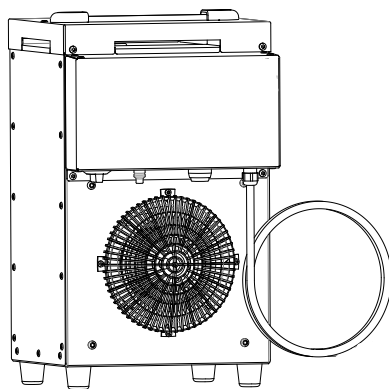

# TF 2EL B



*This product is only suitable for well-insulated areas or occasional use.*

## SÄKERHET



Läs igenom instruktionsboken noggrant och förstå innehållet innan du använder värmare TF 2EL B.

Tillverkarens garantier på att denna produkt uppfyller krav på säkerhet enligt tillämpliga EG-direktiv och standarder.

EG-försäkran om överensstämmelse se

[www.elbjorn.com](http://www.elbjorn.com)

### Varningsmärken på produkten.

Om dessa saknas skall de så fort som möjligt ersättas med nya. Dessa finns att hitta på El-Björns hemsida.

### Säkerhet vid montering

- Vid användning av förlängningskablar använd endast kabel godkänd och märkt för utomhus bruk.
- Anslut maskinen till en elcentral med jordfels brytare.
- Vid montering av El-Björns luftfördelare skall maskinen vara avstängd.
- Se till att avstånd från vägg är minst 0,5m (med textilfördelare).
- Maskinen får inte användas i omedelbar närhet till dusch, bad, pool eller liknande.

### Säkerhet under användning

- Maskinen får aldrig övertäckas vid drift.
- Luckor skall vara stängda.
- Håll arbetsområdet rent. Nedskräpade ytor och maskiner inbjuder till skador.
- Misshandla inte elkabeln. Ryck inte ut elkabeln ur eluttaget. Utsätt den inte för hög värme, olja eller skarpa kanter.
- Att maskinen står stabilt.

- Barn yngre än 3 år skall inte vistas vid apparaten om de inte är under ständig uppsikt.
- Barn mellan 3 och 8 år får endast sätta på/ stänga av maskinen under förutsättning att den installerats i sin normala position och att de fått instruktion om säkert handhavande och förstår de risker som finns. Barn mellan 3 och 8 år får inte ansluta, reglera eller utföra underhåll av maskinen.

- Denna apparat kan användas av barn från 8 år och äldre och av personer med reducerad fysisk, minskat omdöme eller mental kapacitet, eller brist på erfarenhet och kunskap, såvida de blivit förevisade eller instruerade om apparatens användning på ett säkert sätt och förstår de risker som finns. Barn skall inte leka med apparaten. Rengöring och underhåll får inte utföras av barn utan uppsikt.

**WARNING: Delar av denna apparat kan bli väldigt varma och orsaka brännskador. Särskild uppmärksamhet måste ägnas när barn och utsatta människor är närvarande.**

### Säkerhet vid service/underhåll

Maskinen skall vara spänningslös vid service. Koppla alltid ifrån strömmen innan någon av maskinens luckor öppnas.

### KUNSKAPSKRAV

Eventuella ingrepp och installation skall göras av behörig fackman eller tillverkaren.

### RISKBEDÖMNING

Vid användning av andra än El-Björns rekommenderade reservdelar eller tillbehör finns risk för ev. maskin eller personskada.

Maskinen är endast till för att torka och värma lokaler med ett tillfälligt behov av detta. När man använder elektriska maskiner skall alltid grundläggande säkerhetsföreskrifter följas för att minska risken för brand, el stötar, brännskada eller annan personskada.

**Läs instruktionerna innan ni startar maskinen och spara sedan instruktionen för säker drift.**

## INLEDNING

### BESKRIVNING

TF 2EL B är uppbyggd av galvad pulverlackerad plåt. I chassit finns en el- patron, fläkt och manöverlåda. Mekanisk termostat för rumstemperaturregulering.

Luften sugas genom flowgrid in i fläkten och vidare förbi el- patronen som värmer luften. Slutligen trycks luften ut ur maskinen. Maskinens konstruktion är sådan att tryck byggs upp i maskinen med bra kastlängd av den uppvärmda luften som följd.

---

### OBSERVERA!

(TF 2EL B är i detta avsnitt benämnd värmaren). Avsnittet som behandlar säkerhet skall läsas och förstås av alla som använder eller reparerar värmaren. Bruksanvisningen omfattar användning och de olika underhållsåtgärder som kan utföras av operatören.

Mera genomgripande service eller felsökning skall utföras av behörig fackman eller tillverkaren. Bruksanvisningen beskriver alla nödvändiga säkerhetsdetaljer och skall läsas och förstås av användaren innan värmaren elansluts. D.v.s. att första åtgärden vid leverans är att läsa bruksanvisningen.

På värmaren förekommer symboler och varningsmärken som nämns under ”Säkerhet”. Om någon varningsdekal på värmaren blivit deformerad eller sliten skall en ny beställas och monteras fortast möjligt för att säkerställa största möjliga säkerhet vid användandet av värmaren.

Värmaren får endast användas till arbeten som beskrivs i denna bruksanvisning.

Tillverkaren förbehåller sig rätten till ändringar.



### ANVÄNDNINGSSOMRÅDE

TF 2EL B är avsedd att torka och värma byggnader där det finns behov av tillfällig värme, torkning eller luftcirkulation.

	<b>TF 2EL B 230 VAC</b>
H inkl. luftfördelare	500mm
H exkl. luftfördelare	467mm
B	295mm
D	300mm
Vikt	12 kg
Ljudnivå	61dB(A)
Märkeffekt	2300W
Märkström	9,1A
Avsäkras	10A
Märkspänning	1N~230V
Spänning fläkt	
Kapslingsklass	IP 44
Säsongmedel- verkningsgraden ( $\eta_s$ )	36%
<b>Motor och luftsida</b>	
Spänning fläkt	1N~230V
Effekt fläkt	102 W
Ström fläkt	0,45 A
Luftflöde	450 m <sup>3</sup> /h
Temperaturhöjning	30°C
Effektlågen	2,1 kW
<b>Elvärme</b>	
Elpatroner	2,1 kW

## Funktion effektväljare

### TF 2EL B 230 VAC

Läge	Effekt	Fasström Amp	L1
	102 W	0,45 A	0,45
	2,1 kW	9,1 A	9,1

EG-försäkran om överensstämmelse se [www.elbjorn.com](http://www.elbjorn.com)

## INSTALLATION

### KONTROLL FÖRE IDRIFTTAGNING

Att maskinen är skyddad via jordfelsbrytare.

Att kabel och kontaktdon inte är skadat eller i dåligt skick.

Att maskinen har ett avstånd till vägg på minst 0,5m.

Att maskinen alltid står stabil.

Ställ maskinen på plats. Anslut elkabeln till 1-fas uttag avsäkrat 10A 230 VAC som föregås av jordfelsbrytare. Starta på on/off knappen.

Fläktmotorn startar. Värmen aktiveras genom att vrida termostaten till önskat värde. Termostatens arbetsområde är + 5-45° C.

## INSTALLATION

För att uppnå bästa tork- och värmeresultat skall maskinen placeras så centralt som möjligt i lokalen. Det är mycket viktigt att fläkten går kontinuerligt för att uppnå bästa resultat. Minsta avstånd från vägg 0,5m. Maskinen ska endast användas upprätt med fötter nedåt.

---

## DRIFT

### HANTERING NORMALDRIFT

#### Inställning av rumstemperatur

Max temperatur erhålls när termostat vredet är justerat max medurs.

Termostaten sitter på undersidan av elboxen.

Arbetsområde +5 – 45°C

#### Uppstart av maskinen

Maskinen startas genom att stickproppen sätts i uttaget. Välj sedan önskad värmeeffekt med termostaten. Starta sedan på on/off knappen.

### HANTERING ONORMALDRIFT

Återställning av överhettningsskydd.

Överhettningsskyddet återställs automatiskt. När maskinen svalnat återgår detta och värmen aktiveras (fläktmotorn stannar inte).

#### Efterkylning

#### VIKTIGT!

Elpatronen blir väldigt varm (ca 300° C), därför är det väldigt viktigt med efterkylning för att erhålla maximal livslängd på maskinen.

Detta måste göras varje gång maskinen skall stängas av när den skall flyttas.

Vrid termostaten till läge 0 (max moturs) och låt fläkt gå ca 1-2 min innan stickproppen tas ur uttaget.

## AVETABLERING

Vrid termostaten till läge 0 (max moturs) och låt fläkt gå ca 1-2 min (se efterkylning) innan stickproppen tas ur uttaget.

## SERVICE

### UNDERHÅLL

Dagligt underhåll skall ske på arbetsplatsen av utsedd operatör.

**OBS! Efter första säsong som maskinen används är det extra viktigt att efterdra elanslutningar, fläktmotor och elpatronens anslutning.**

#### Varning!

**För att eliminera risken för skador, koppla alltid ur elanslutningarna innan ni börjar med servicearbetet. Dessa punkter kontrolleras av driftoperatör.**

- Håll maskin i god kondition genom att regelbundet vårda den.
- Innan maskinen används kontrollera alltid huvudfunktionerna (kontaktor, fläkt & elpatron).
- Kontrollera och efterdrag elanslutningarna på maskinen.
- Kontrollera att inga skruvar är lösa och att alla delar är rätt monterade.
- Tillse att det inte finns några defekta delar som kan påverka säkerheten.
- Om onormalt ljud eller vibrationer förekommer, stäng av maskinen omgående och se till att det blir korrigerat.
- Använd aldrig en defekt maskin.
- Märk alltid defekt maskin med ”får inte användas” tills den är reparerad.

#### Rengöring

- För utvändigt rengöring använd en mild tvållösning och en fuktig trasa.
- Invändigt blåses maskinen ur med luft och torkas därefter ur med en fuktig trasa.
- Använd aldrig brandfarliga eller brännbara lösningsmedel i närheten av maskinen.

#### OBS!

**Alla reparationer av elektriska delar skall utföras av behörig fackman eller tillverkaren.**

### FELSÖKNING/CHECKLISTA

#### Maskinen startar inte

- Kontrollera att säkringarna i närmaste elskåp är hela.
- Kontrollera att jordfelsbrytaren i närmaste elskåp inte har löst ut.

#### Maskinen blåser för lite luft

- Kontrollera att luftfördelaren/utblåset har fria luftvägar.
- Kontrollera att luftintag inte är igensatt.

#### Det kommer ingen varmluft

- Kontrollera att termostatvred/strömbrytare kW inte står i läge 0.
- Har överhettningsskydd på TF 2EL B löst ut så återställs detta automatiskt när maskinen svalnat.  
Fläktmotorn går fortfarande.

Om fel kvarstår kontakta behörig fackman eller tillverkar

## TRANSPORT/FÖRVARING

Maskinen skall alltid transporteras stående. Vid transporter skall maskinen förankras i transportfordonet. Maskinen skall lyftas i den lyftögla som finns på maskinens topp. När maskinen inte är i drift skall den förvaras inomhus, torrt och frostfritt.

---

## SKROTNING

Maskinen skall lämnas till återvinningsstation i enlighet med statliga eller lokala förordningar.

---

## GARANTI

Standardavtalet NL09 gäller för El-Björn AB:s leveranser och produkter. Enligt dessa bestämmelser ansvarar El-Björn AB för fel som visar sig inom ett år från leveransen.

För fackmän som registrerar sig enligt nedan, gäller NL 09 också, dock med följande ändring.

El-Björn AB ansvarar för fel som visar sig inom fem år från leveransen, gäller endast för produkter som registreras på hemsidan.

I övrigt gäller NL 09:s bestämmelser.

För att få detta förlängda skydd måste Du registrera Dig inom 14 dagar från det att Du har köpt produkterna.

## SIKKERHET



Les nøye gjennom instruksjonsboken og sørg for at du forstår innholdet før du bruker varmeren TF 2EL B.

Produsentens garantier for at dette produktet oppfyller krav til sikkerhet i henhold til EU-direktiver og standarder.

EU-samsvarserklæring, se [www.elbjorn.com](http://www.elbjorn.com)

### Varselsymboler på produktet.

Hvis disse mangler, skal de så fort som mulig erstattes med nye. Du kan finne dem på El-Bjørns hjemmeside.

### Sikkerhet ved montering

- Ved bruk av forlengelseskabler skal det bare brukes kabler som er godkjent og merket for utendørsbruk.
- Koble maskinen til en elsentral med jordfeilbryter.
- Ved montering av El-Bjørns luftfordeler skal maskinen være avslått.
- Sørg for at avstanden fra veggen er minst 0,5 m (med tekstilfordeler).
- Maskinen må ikke brukes i umiddelbar nærhet av dusj, bad, basseng eller lignende.

### Sikkerhet under bruk

- Maskinen må aldri tildekkes under drift.
- Luker skal være stengte.
- Hold arbeidsområdet rent. Tilmussede flater og maskiner innbyr til skader.
- Unngå å mishandle strømkabelen Rykk ikke ut kabelen fra stikkontakten. Utsett den ikke for høy varme, olje eller skarpe kanter.
- Maskinen skal stå stabilt.

- Barn yngre enn 3 år må ikke oppholde seg ved apparatet med mindre de er under kontinuerlig oppsikt.
- Barn mellom 3 og 8 år får bare slå på/av maskinen under forutsetning av at den er installert i sin normale posisjon og at de har fått instruksjon om sikker bruk og forstår de risikoene som finnes. Barn mellom 3 og 8 år må ikke koble til, regulere eller utføre vedlikehold på maskinen.

- Denne maskinen kan brukes av barn fra 8 år og eldre og av personer med nedsatt vurderings- evne, redusert fysisk eller mental kapasitet, eller mangel på erfaring og kunnskap, så fremt de er blitt vist eller instruert om hvordan maskinen brukes på en sikker måte og forstår de risikoer som finnes. Barn må ikke leke med maskinen. Rengjøring og vedlikehold må ikke utføres av barn uten tilsyn.

**ADVARSEL: Deler av maskinen kan bli veldig varme og forårsake brannskader. Man må være spesielt oppmerksom på dette når barn og utsatte personer er til stede.**

### Sikkerhet ved service/vedlikehold

Maskinen skal være spenningsløs ved service. Koble alltid fra strømmen for noen av maskinens luker åpnes.

### KUNNSKAPSKRAV

Eventuelle inngrep og installasjoner skal utføres av kvalifisert fagperson eller av produsenten.

### RISIKOVURDERING

Ved bruk av andre enn El-Bjørns anbefalte reservedeler eller tilbehør er det fare for maskin- eller personskade.

Maskinen er bare beregnet på tørking og oppvarming av lokaler med et midlertidig behov for dette. Når man bruker elektriske maskiner, skal grunnleggende sikkerhetsforskrifter alltid følges for å minske risikoen for brann, elektrisk støt, brannskader eller annen personskade.

**Les instruksjonene før dere starter maskinen og ta siden vare på instruksjonene for sikker drift.**



## INNLEDNING

### BESKRIVELSE

TF 2EL B er oppbygd av galvanisert pulverlakkert metallplate. I chassiset finnes det en elpatron, vifte og styreboks. Mekanisk termostat for romtemperaturregulering.

Luften suges gjennom flowgrid inn i viften og videre forbi elpatronen som varmer luften. Til slutt presses luften ut av maskinen. Maskinens konstruksjon er slik at det bygges opp trykk i maskinen, og dermed får den oppvarmede luften en god kastlengde.

---

### OBS!

(TF 2EL B er i dette avsnittet omtalt som varmeren).

Avsnittet som handler om sikkerhet, skal leses og forstås av alle som bruker eller reparerer varmeren. Bruksanvisningen omfatter bruk og de ulike vedlikeholdsoppgavene som kan utføres av operatøren.

Mer omfattende service eller feilsøking skal utføres av kvalifisert fagperson eller av produsenten. Bruksanvisningen beskriver alle nødvendige sikkerhetsdetaljer og skal leses og forstås av brukeren før varmeren kobles til strømmettet. Det vil si at den første oppgaven ved leveranse er å lese bruksanvisningen.

På varmeren finnes det symboler og varselmerker som er nevnt under "Sikkerhet". Hvis et varselmerke på varmeren er blitt deformert eller slitt, må det bestilles og monteres et nytt merke så fort som mulig for sikre størst mulig sikkerhet ved bruken av varmeren.

Varmeren må bare brukes til den typen arbeid som beskrives i denne bruksanvisningen.

Produsenten forbeholder seg retten til å gjøre endringer.

### BRUKSOMRÅDE

TF 2EL B er beregnet på å tørke og varme bygninger der det er behov for midlertidig varme, tørking eller luftsirkulasjon.

	<b>TF 2EL B 230 VAC</b>
H inkl. luftfordeler	500 mm
H ekskl. luftfordeler	467 mm
B	295 mm
D	300 mm
Vekt	12 kg
Lydnivå	61 dB(A)
Merkeeffekt	2300 W
Merkestrøm	9,1 A
Sikring	10 A
Merkespenning	1 N~230 V
Spenning vifte	
Kapslingsklasse	IP44
Sesongmiddel- virkningsgrad ( $\eta_s$ )	36 %
<b>Motor og luftside</b>	
Spenning vifte	1 N~230 V
Effekt vifte	102 W
Strøm vifte	0,45 A
Luftstrøm	450 m <sup>3</sup> /h
Temperaturokning	30 °C
Effektnivåer	2,1 kW
<b>Elvarme</b>	
Elpatroner	2,1 kW

## Funksjon effektvelger

### TF 2EL B 230 VAC

Pos.	Effekt	Fasestrøm Amp	L1
✘	102 W	0,45 A	0,45
✘●	2,1 kW	9,1 A	9,1

EU-samsvarserklæring, se [www.elbjorn.com](http://www.elbjorn.com)

## INSTALLASJON

### KONTROLL FØR IDRIFTSETTING

At maskinen er beskyttet via jordfeilbryter.

At kabel og kontakt ikke er skadet eller i dårlig stand.

At maskinen har en avstand til vegg på minst 0,5 m.

At maskinen alltid står stabilt.

### INSTALLASJON

For å oppnå beste tørke- og varmeresultat må maskinen plasseres så sentralt som mulig i lokalet. Det er svært viktig at viften går kontinuerlig for å oppnå best resultat. Minste avstand fra vegg er 0,5 m. Maskinen skal bare brukes i stående stilling med føttene vendt nedover.

---

## DRIFT

### HÅNDTERING NORMAL DRIFT

#### Innstilling av romtemperatur

Maks. temperatur oppnås når termostatbryteren er justert maksimalt med urviserne.

Termostaten sitter på undersiden av elboksen.

Arbeidsområde +5–45 °C

#### Start av maskinen

Maskinen startes ved at støpselet settes i stikkkontakten. Velg deretter ønsket varmeeffekt med termostaten. Start deretter maskinen med on/off-knappen.

### HÅNDTERING UNORMAL DRIFT

Nullstilling av overopphetingsvern.

Overopphetingsvernet nullstilles automatisk. Når maskinen er avkjølt, nullstilles det og varmen aktiveres (viftemotoren stanser ikke).

Plasser maskinen på stedet der den skal brukes.

Koble strømkabelen til 1-fase uttak sikret med 10 A 230 VAC som først går via jordfeilbryter. Start maskinen med on/off-knappen.

Viftemotoren starter. Varmen aktiveres ved å vri termostaten til ønsket verdi. Termostatens arbeidsområde er +5–45 °C.

### Etterkjøling

#### VIKTIG!

Elpatronen blir veldig varm (ca. 300 °C), og derfor er det veldig viktig med etterkjøling. Det sikrer maksimal levetid for maskinen.

Dette må gjøres hver gang maskinen skal slås av når den skal flyttes.

Vri termostaten til posisjon 0 (maks. mot urviserne) og la viften gå i ca. 1–2 min før støpselet tas ut av stikkkontakten.

## AVETABLERING

Vri termostaten til posisjon 0 (maks. mot urviserne) og la viften gå i ca. 1–2 min (se etterkjøling) før støpselet tas ut av stikkkontakten.

## SERVICE

### VEDLIKEHOLD

Daglig vedlikehold skal skje på arbeidsplassen av utpekt operatør.

**OBS! Etter første sesong maskinen har vært i bruk, er det ekstra viktig å ettertrekke strømtilkoblinger, viftemotor og elpatronens tilkobling.**

**Advarsel!**

**For å eliminere risikoen for skader, koble alltid fra strømtilkoblingene før dere begynner med servicearbeidet. Disse punktene kontrolleres av driftsoperatøren.**

- Hold maskinen i god stand ved å etterse og vedlikeholde den regelmessig.
- Før maskinen brukes, kontroller alltid hovedfunksjonene (kontaktør, vifte og elpatron).
- Kontroller og ettertrekk strømtilkoblingene på maskinen.
- Kontroller at ingen skruer er løse og at alle deler er riktig montert.
- Kontroller at det ikke finnes defekte deler som kan påvirke sikkerheten.
- Hvis det forekommer unormale lyder eller vibrasjoner, slå av maskinen omgående og sørg for at det blir korrigert.
- Bruk aldri en defekt maskin.
- Merk alltid defekt maskin med ”må ikke brukes” inntil den er reparert.

### Rengjøring

- Til utvendig rengjøring brukes det en mild såpeløsning og en fuktig klut.
- Innvendig blåses maskinen ren med luft og deretter tørkes det av med en fuktig klut.
- Bruk aldri brannfarlige eller brennbare løsemidler i nærheten av maskinen.

### OBS!

**Alle reparasjoner av elektriske deler skal utføres av kvalifisert fagperson eller av produsenten.**

### FEILSØKING/SJEKKLISTE

#### Maskinen starter ikke

- Kontroller at sikringene i nærmeste elskap er hele.
- Kontroller at jordfeilbryteren i nærmeste elskap ikke er utløst.

#### Maskinen blåser for lite luft

- Kontroller at luftfordeleren/utblåsingen har frie luftveier.
- Kontroller at luftinntak og filter ikke er tiltet.

#### Det kommer ingen varmluft

- Kontroller at termostatvrider/strømbryter kW ikke står i posisjon 0.
- Hvis overopphetingsvernet på TF 2EL B er utløst, nullstilles dette automatisk når maskinen er avkjølt.  
Viftemotoren går fortsatt.

Hvis feilen vedvarer, kontakt kvalifisert fagperson eller produsenten.

## TRANSPORT/OPPBEVARING

Maskinen skal alltid transporteres stående. Ved transport skal maskinen forankres i transportkjøretøyet. Maskinen skal løftes etter den løftekroken som finnes på toppen av maskinen. Når maskinen ikke er i drift, skal den oppbevares innendørs, tørt og frostfritt.

---

## KASSERING

Maskinen skal leveres til gjenvinningsstasjon i samsvar med statlige eller lokale forskrifter.

---

## GARANTI

Standardavtalen NL09 gjelder for El-Björn ABs leveranser og produkter. Ifølge disse bestemmelsene har El-Björn AB ansvar for feil som oppstår innen ett år fra leveringstidspunktet.

For fagpersoner som registrerer seg som beskrevet nedenfor, gjelder også NL09, men med følgende endring.

El-Björn AB har ansvar for feil som oppstår innen fem år fra leveransen. Dette gjelder bare for produkter som registreres på hjemmesiden.

For øvrig gjelder NL09s bestemmelser.

For å få denne forlengede beskyttelsen må du registrere deg innen 14 dager fra du kjøpte produktene.

## TURVALLISUUS



Lue ohjekirja huolellisesti ja ymmärrä sen sisältö ennen lämmittimen TF 2EL B käyttämistä.

Valmistajan takuut tälle tuotteelle täyttävät sovellettavien EY-direktiivien ja -standardien turvallisuusvaatimukset.

EY-vaatimustenmukaisuusvakuutus, ks. [www.elbjorn.com](http://www.elbjorn.com)

### Varoitusmerkinnät tuotteessa.

Jos ne puuttuvat, ne on mahdollisimman nopeasti korvattava uusilla. Niitä löytyy El-Björnin kotisivulta.

### Turvallisuus asennuksen yhteydessä

- Käytä jatkokaapeleina ainoastaan ulkokäyttöön hyväksytyjä ja merkittyjä kaapeleita.
- Yhdistä kone vikavirtakytkimellä varustettuun sähkökeskukseen.
- Koneen virran on oltava katkaistuna El-Björnin ilmanjakajan asennuksen aikana.
- Varmista, että etäisyys seinään on vähintään 0,5 m (tekstiili-ilmanjakajan kanssa).
- Koneetta ei saa käyttää suihkun, kylpyammeen, uima-altaan tai vastaavan välittömässä läheisyydessä.

### Turvallisuus käytön aikana

- Koneetta ei saa koskaan peittää käytön aikana.
- Luukkujen on oltava kiinni.
- Pidä työalue puhtaana. Likaiset pinnat ja koneet voivat aiheuttaa tapaturmia.
- Älä käsittele sähkökaapelia väärin. Älä nykäise sähkökaapelia irti pistorasiasta. Älä altista sitä korkeille lämpötiloille, öljylle tai teräville reunoille.
- Koneen on oltava tukevasti alustallaan.

- Alle 3-vuotiaat lapset eivät saa oleskella laitteen lähellä, ellei heitä pidetä koko ajan silmällä.
- 3–8 -vuotiaat lapset saavat käynnistää / sammuttaa koneen ainoastaan sillä edellytyksellä, että se on asennettu normaaliin asentoon ja että heille on neuvottu koneen turvallinen käyttö ja että he ymmärtävät koneeseen liittyvät vaarat.
- 3–8 -vuotiaat lapset eivät saa liittää, säätää tai

huoltaa konetta.

- Tätä laitetta voivat käyttää yli 8-vuotiaat lapset sekä henkilöt, joiden fyysinen tai henkinen toimintakyky on alentunut tai joilta puuttuu kokemusta ja tietoa, jos heille on opetettu tai annettu tietoa laitteen turvallisesta käytöstä, ja he ymmärtävät mahdollisesti esiintyvät vaarat. Lapset eivät saa leikkiä laitteella. Lapset eivät saa puhdistaa ja huoltaa laitetta ilman valvontaa.

**VAROITUS: Tämä laitteen osat saattavat tulla erittäin kuumiksi ja aiheuttaa palovammoja. Erityistä huomiota on kiinnitettävä silloin, kun lähistöllä on lapsia ja alttiissa asemassa olevia henkilöitä.**

### Turvallisuus huollon/kunnossapidon aikana

Koneen on oltava jännitteetön huollon aikana. Katkaise virta aina ennen koneen luukkujen avaamista.

### VAADITTAVAT TIEDOT

Mahdolliset toimenpiteet ja asennukset on annettava pätevän ammattilaisen tai valmistajan tehtäväksi.

### RISKINARVIOINTI

Muita kuin El-Björnin suosittelemia varaosia tai lisävarusteita käytettäessä on olemassa kone- tai henkilövahingon vaara.

Kone on tarkoitettu ainoastaan tilojen tilapäiseen kuivatukseen ja lämmitykseen. Sähkökäyttöisiä koneita käytettäessä on aina noudatettava turvallisuusmääräyksiä tulipalojen, sähköiskujen, palovammojen ja henkilövahinkojen vaaran vähentämiseksi.

**Lue ohjeet ennen koneen käynnistämistä ja säilytä ne sen jälkeen käyttöturvallisuuden varmistamiseksi.**

## JOHDANTO

### KUVAUS

TF 2EL B on valmistettu galvanoidusta jauhemaalatusta levystä. Sähkövastus, puhallin ja ohjausyksikkö ovat rungon sisällä. Mekaaninen termostaatti huonelämpötilan säätöön.

Ilma imetään ritilän kautta puhaltimeen ja edelleen sähkövastuksen ohi, joka lämmittää ilman. Lopulta ilma puhalletaan ulos koneesta. Koneen rakenteen ansiosta sen sisälle muodostuu paine, joka takaa lämmitetyn ilman hyvän heittopituuden.

### HUOMAA!

(TF 2EL B:tä kutsutaan tässä luvussa lämmitinmeksi).

Kaikkien lämmitintä käyttävien ja korjaavien on luettava turvallisuutta käsittelevä kappale ja ymmärrettävä sen sisältö. Käyttöohjeessa käsitellään erilaiset käyttö- ja kunnossapitotoimenpiteet, jotka käyttäjä voi suorittaa.

Laajempi huolto tai vianmääritys on annettava pätevän ammattilaisen tai valmistajan tehtäväksi. Käyttöohjeessa kuvataan kaikki tarpeelliset turvallisuusominaisuudet ja käyttäjän on luettava ja ymmärrettävä ne ennen lämmittimen liittämistä sähköverkkoon. Ensimmäisenä toimenpiteenä toimituksen yhteydessä on siis käyttöohjeen lukeminen.

Lämmittimessä käytetään symboleja ja varoitusmerkintöjä, jotka on mainittu kohdassa ”Turvallisuus”. Jos jokin lämmittimen varoitustarroista on vahingoittunut tai kulunut, uusi tarra on tilattava ja asennettava mahdollisimman pikaisesti lämmittimen käyttöturvallisuuden varmistamiseksi.

Lämmitintä saa käyttää ainoastaan tässä käyttöohjeessa kuvattuihin töihin.

Valmistaja pidättää oikeuden muutoksiin.



### KÄYTTÖKOHEET

TF 2EL B on tarkoitettu rakennusten kuivatukseen ja lämmitykseen, kun tarvitaan väliaikaista lämmitystä, kuivatusta tai ilmankiertoa.

	<b>TF 2EL B 230 VAC</b>
K ilmanjakajan kanssa	500 mm
K ilman ilmanjakajaa	467 mm
B	295 mm
D	300 mm
Paino	12 kg
Äänitaso	61 dB(A)
Nimellisteho	2300 W
Nimellisvirta	9,1 A
Sulake	10 A
Nimellisjännite	1 N~230 V
Jännite, puhallin	
Kotelointiluokka	IP44
Kausi- hyötysuhde (ηs)	36 %
<b>Moottori ja ilmapuoli</b>	
Jännite, puhallin	1 N~230 V
Teho, puhallin	102 W
Virta, puhallin	0,45 A
Ilmavirta	450 m <sup>3</sup> /h
Lämpötilan nousu	30 °C
Tehotilat	2,1 kW
<b>Sähkölämmitys</b>	
Sähkövastukset	2,1 kW

## Tehonvalitsimen toiminta

### TF 2EL B 230 VAC

Asento	Teho	Vaihevirta/A	L1
	102 W	0,45 A	0,45
	2,1 kW	9,1 A	9,1

EY-vaatimustenmukaisuusvakuutus, ks. [www.elbjorn.com](http://www.elbjorn.com)



## ASENNUS

### TARKASTUS ENNEN KÄYTTÖÖNOTTOA

Että kone on suojattu vikavirtakytkimellä.

Että kaapeli ja liitin eivät ole vahingoittuneet tai huonossa kunnossa.

Että kone on vähintään 0,5 m päässä seinästä.

Että kone on aina tukevasti alustallaan.

jattuun 1-vaiheiseen pistorasiaan 10 A 230 VAC, jonka edessä on vikavirtakytkin. Käynnistä on/off-painikkeella.

Puhallinmoottori käynnistyy. Lämmitys kytketään päälle kääntämällä termostaatti halutun arvon kohdalle. Termostaatin toiminta-alue on +5–45 °C.

## ASENNUS

Paras kuivaus- ja lämmitystulos saadaan sijoittamalla kone mahdollisimman keskelle huonetilaa. Parhaan tuloksen takaamiseksi on erittäin tärkeää, että puhallin käy koko ajan. Lyhin etäisyys seinästä on 0,5 m. Koneita saa käyttää ainoastaan pystyasennossa jalat alaspäin. Aseta kone paikalleen. Liitä sähkökaapeli suo-

## KÄYTTÖ

### KÄSITTELY NORMAALIKÄYTÖSSÄ

#### Huonelämpötilan säätö

Maksimilämpötila saadaan, kun termostaatinuppi on säädetty maksimiasentoon myötöpäivään.

Termostaatti sijaitsee sähkökotelon alaosalla.

Toiminta-alue +5–45 °C

#### Koneen käynnistäminen

Kone käynnistetään asettamalla pistoke pistorasiaan.

Valitse sen jälkeen haluttu lämmitysteho termostaatilla. Käynnistä sitten on/off-painikkeella.

### KÄSITTELY EPÄNORMAALISSA KÄYTÖSSÄ

Ylikuumenemissuojan palautus.

Ylikuumenemissuoja palautuu automaattisesti. Kone palautuu toimintaan jäähtyttyään ja lämmitys aktivoituu (puhallinmoottori ei pysähdy).

#### Jälkijäähdytys

#### TÄRKEÄÄ!

Sähkövastus kuumenee erittäin kuumaksi (n. 300 °C). Siksi jälkijäähdytys on erittäin tärkeää koneen mahdollisimman pitkän käyttöiän varmistamiseksi. Tämä on tehtävä aina, kun kone sammutetaan siirtämistä varten.

Käännä termostaatti asentoon 0 (maksimiasentoon vastapäivään) ja anna puhaltimen käydä noin 1–2 minuuttia ennen pistokkeen irrottamista pistorasiasta.

## KÄYTÖSTÄPOISTO

Käännä termostaatti asentoon 0 (maksimiasentoon vastapäivään) ja anna puhaltimen käydä noin 1–2 minuuttia (ks. jälkijäähdytys) ennen pistokkeen irrottamista pistorasiasta.

## HUOLTO

### KUNNOSSAPITO

Nimetty käyttäjä suorittaa päivittäisen kunnossapidon työpaikalla.

**HUOM!** Koneen ensimmäisen käyttökauden jälkeen on erittäin tärkeää jälkikiristää sähköliitännät, puhallinmoottori ja sähkövastuksen liitännät.

**Varoitus!**

**Irrota vaaratilanteiden välttämiseksi sähköliitännät aina ennen huoltotöiden aloittamista. Käyttöoperaattori tarkastaa seuraavat kohdat.**

- Pidä kone hyvässä kunnossa hoitamalla sitä säännöllisesti.
- Tarkasta päätoiminnot (kontaktori, puhallin ja sähkövastus) aina ennen koneen käyttöä.
- Tarkasta ja jälkikiristä koneen sähköliitännät.
- Tarkasta, ettei ruuveja ole löysällä ja että kaikki osat on asennettu oikein.
- Varmista, ettei koneessa ole viallisia osia, jotka voivat vaikuttaa turvallisuuteen.
- Jos esiintyy epätavallisia ääniä tai värinöitä, pysäytä kone heti ja huolehdi siitä, että vika korjataan.
- Älä koskaan käytä viallista konetta.
- Merkitse viallinen kone aina tekstillä ”Ei saa käyttää”, kunnes se on korjattu.

### Puhdistus

- Käytä ulkopintojen puhdistukseen saippualluosta ja kosteaa liinaa.
- Sisältä kone puhalletaan paineilmalla ja pyyhittään kostealla liinalla.
- Älä koskaan käytä palovaarallisia tai palavia liuotteita koneen lähellä.

## HUOM!

**Kaikki sähköosien korjaukset on annettava pätevän ammattilaisen tai valmistajan tehtäväksi.**

### VIANMÄÄRITYS/TARKISTUSLISTA

#### Kone ei käynnisty

- Tarkasta, että lähimmän sähkökaapin sulakkeet ovat ehjät.
- Tarkasta, ettei lähimmän sähkökaapin vikavirtakytkin ole lauennut.

#### Kone puhaltaa liian vähän ilmaa

- Tarkasta, että ilmanjakajan/ulospuhalluksen ilmareitit ovat esteettömät.
- Tarkasta, ettei ilmanotto ole tukossa.

#### Ei lämmintä ilmaa

- Tarkasta, ettei termostaatinuppi/virtakytkin kW ole asennossa 0.
- Jos TF 2EL B:n ylikuumentussuoja on lauennut, se palautuu automaattisesti, kun kone on jäähtynyt.  
Puhallinmoottori käy edelleen.

Jos vika toistuu, ota yhteys pätevään ammattilaiseen tai valmistajaan.

## KULJETUS/SÄILYTYS

Konetta on aina kuljetettava pystyasennossa. Kuljetuksen ajaksi kone on kiinnitettävä kuljetusajoneuvoon. Kone on nostettava sen päällä olevasta nostokorvakkeesta. Kun kone ei ole käytössä, sitä on säilytettävä sisätiloissa, kuivassa ja suojassa pakkaselta.

---

## ROMUTUS



Kone on toimitettava kierrätyskeskukseen kansallisten tai paikallisten määräysten mukaisesti.

---

## TAKUU

Vakiosopimus NL 09 on voimassa El-Björn AB:n toimituksille ja tuotteille. Näiden määräysten mukaisesti El-Björn AB vastaa vuoden sisällä toimituksesta ilmenneistä vioista.

NL09 -sopimusehdot ovat voimassa myös alla olevan mukaisesti rekisteröityneille ammattilaisille seuraavien poikkeuksin.

El-Björn AB vastaa viiden vuoden sisällä toimituksesta ilmenneistä vioista. Tämä koskee ainoastaan kotisivulla rekisteröityjä tuotteita.

Muilta osin ovat voimassa NL09:n määräykset.

Tämän pidennetyt turvan saamiseksi sinun on rekisteröidyttävä 14 päivän kuluessa tuotteiden ostamisesta.

## SAFETY



Read the instruction manual carefully and ensure you understand the content before using the TF 2EL B.

The manufacturer guarantees that this product fulfils safety requirements in accordance with the relevant EU directives and standards.

EU Declaration of Conformity, see [www.elbjorn.com](http://www.elbjorn.com).

### Warning signs on the product.

If these are missing they must be replaced with new ones as soon as possible. These are available from the El-Björn website.

### Safety during assembly

- If extension cables are used: Only use approved extension cables that are marked for outdoor use.
- Connect the machine to a power distribution box with a residual current device.
- The machine must be turned off before installing the El-Björn air distributor.
- Make sure the distance between the machine and the wall is at least 0.5 m (including fabric distributor).
- Do not use the machine close to showers, baths, pools etc.

### Safety during use

- The machine must never be covered during operation.
- Hatches must be closed.
- Keep your work area tidy. Untidy workplaces and machines invite accidents.
- Do not mistreat the electrical cable. Do not jerk the electrical cable out of the supply socket. Do not expose it to high temperatures, oil, or sharp edges.
- Make sure the machine is standing on a firm, level surface.

- Do not allow children under the age of 3 near the equipment unless they are constantly supervised.
- Children between the ages of 3 and 8 should only be allowed to turn the machine on/off

if it is installed in its normal position and they have been instructed how to use it safely and understand the risks. Children between the ages of 3 and 8 must not be allowed to plug in, adjust or carry out maintenance on the machine.

- This equipment may be used by children aged 8 upwards and by persons with reduced physical ability, impaired judgement or mental capacity, or lack of experience and knowledge, providing that they have been shown or instructed in the safe use of the equipment and they understand the risks. Children must not play with the equipment. Children may not clean or perform maintenance on the device without supervision.

**WARNING: Parts of this equipment can get very hot and could cause burns. Take special care when children or vulnerable people are present.**

### Safety during service/maintenance

The machine must be isolated from the electrical supply before servicing. Always disconnect the power supply before opening any of the hatches on the machine.

### MINIMUM EXPERTISE REQUIRED

Any servicing and installation work must be performed by a qualified professional or the manufacturer.

### RISK ASSESSMENT

Using spare parts or accessories that have not been recommended by El-Björn increases the risk of injury or damage to the machine.

The machine is only intended for temporary drying and heating of rooms. When using electrical machinery, basic safety regulations shall always be followed, in order to reduce the risk of fire, electric shocks, burns or other personal injury.

**Read the instructions before starting the machine and save the instructions for safe operation.**

## INTRODUCTION

### DESCRIPTION

TF 2EL B is constructed from galvanized and powder-coated steel sheet. Inside the chassis are an electric element, a fan and a control box. Mechanical thermostat for room temperature control.

The air is drawn through a flow grid into the fan and then through the electric element, which heats the air. Finally, the air is blown out the machine. The machine is designed to pressurise the air inside the machine so that the heated air is thrown over a long distance.

---

### NOTE!

(TF 2EL B is referred to in this section as the heater).

The section on safety must be read and understood by everyone who uses or repairs the heater. The instructions describe operation and maintenance measures that can be performed by the operator.

More detailed maintenance or troubleshooting may only be performed by a qualified professional or the manufacturer. The instructions describe all necessary safety features and must be read and understood by the user before connecting the heater to the electrical supply. In other words, your first action after delivery should be to read the instruction manual.

There are symbols and warning labels on the heater that are mentioned in the section on "Safety".

If any of the warning signs on the heater have become damaged or worn, new signs must be ordered as quickly as possible in order to ensure the greatest possible safety when using the heater.

The heater may only be used for the purposes described in these instructions.

The manufacturer reserves the right to make changes.

### APPLICATION AREA



The TF 2EL B is intended for drying and heating buildings where there is a need for temporary heating, drying or air circulation.

	<b>TF 2EL B 230 VAC</b>
H incl. air distributor	500 mm
H excl. air distributor	467 mm
W	295 mm
D	300 mm
Weight	12 kg
Noise level	61 dB(A)
Rated power	2300 W
Rated current	9.1 A
Fuse	10 A
Rated voltage	1 N~230 V
Fan voltage	
Encapsulation class	IP44
Mean season efficiency ( $\eta_s$ )	36%
<b>Motor and air side</b>	
Fan voltage	1 N~230 V
Fan power	102 W
Fan current	0.45 A
Air flow	450 m <sup>3</sup> /h
Temperature rise	30°C
Power settings	2.1 kW
<b>Electric heating</b>	
Electric elements	2.1 kW

EU Declaration of Conformity, see [www.elbjorn.com](http://www.elbjorn.com).

## Power selector operation

### TF 2EL B 230 VAC

Setting	Power	Phase current, amps	L1
	102 W	0.45 A	0.45
	2.1 kW	9.1 A	9.1

## INSTALLATION

### CHECK BEFORE USE

That the machine is protected by a residual current device.

That cables and connectors are undamaged and in good condition.

Check that the machine is positioned at least 0.5 m away from the wall.

That the machine always stands on a firm, level surface.

### INSTALLATION

In order to achieve the best drying and heating performance, the machine should be positioned as centrally in the room as possible. The machine must run

continuously in order to achieve optimal results. Minimum distance from wall: 0.5 m. The machine should only be used upright, with feet downwards. Position the machine in its designated place. Connect the power cable to a single-phase socket fused for 10 A 230 VAC and protected by a residual current device. Turn it on using the on/off button. The fan will start up. To start heating, turn the thermostat to the desired setting. The working range of the thermostat is +5–45°C

---

## OPERATION

### HANDLING DURING NORMAL OPERATION

#### Adjusting the indoor temperature

For maximum temperature, turn the thermostat knob as far clockwise as it will go.

The thermostat is on the underside of the electrical box.

Working range +5–45°C

#### Starting the machine

Start the machine by inserting the plug into a socket. Then select the desired heating output using the thermostat. Turn it on using the on/off button.

### HANDLING DURING ABNORMAL OPERATION

Resetting the overheating protector.

The overheating protector is reset automatically. When the machine has cooled down it resets itself and the heater is switched back on (the fan does not stop).

### Cooling down IMPORTANT!

The electric element gets very hot (about 300 °C), so it is vital that it cools down after use in order to maximise the machine's lifespan.

This must be done every time the machine is turned off so that it can be moved.

Turn the thermostat to the 0 position (fully anticlockwise) and let the fan run for 1–2 minutes before unplugging the machine from the socket.

## DEINSTALLATION

Turn the thermostat to the 0 position (fully anticlockwise) and let the fan run for 1–2 minutes (see Cooling down) before unplugging the machine from the socket.

---

## SERVICE MAINTENANCE

Day-to-day maintenance should be performed on site by an appointed operator.

**NOTE! After the first season of use it is especially important to tighten electrical connections and connections to the fan motor and the electric element.**

### Warning!

**To eliminate the risk of injury, always disconnect from the electrical supply before starting any service work. The following points must be checked by the operator.**

- Keep the machine in good condition by servicing it regularly.
- Before using the machine, always check the operation of the main components (contactor, fan and electric element).
- Check and tighten electrical connections on the machine.
- Check that there are no loose screws and that all parts are properly attached.
- Make sure there are no defective parts that could compromise safety.
- In the event of abnormal noise or vibrations, switch off the machine immediately and make sure the fault is repaired.
- Never use a machine that is damaged.
- Always mark a defective machine with “Not to be used” until it has been repaired.

### Cleaning

- Clean externally with a mild soap solution and a damp cloth.
- Air-blow the inside of the machine carefully, then wipe with a damp cloth.
- Never use inflammable or combustible solvents near the machine.

### NOTE!

**All repairs to electrical parts must be performed by a qualified professional or the manufacturer.**

## TROUBLESHOOTING/CHECK LIST

### The machine does not start

- Check that the fuses in the electrical cabinet are intact.
- Check whether the residual current device in the nearest electrical cabinet has tripped.

### The machine emits too little air

- Check that the air distributor/vents are not blocked.
- Check that the air inlet is not obstructed.

### There is no hot air supply

- Make sure that the thermostat knob or kW switch is not in the 0 position.
- If the overheating protector on the TF 2EL B has tripped it will be reset automatically when the machine cools down.  
The fan motor continues running.

If the fault remains, contact a qualified professional or the manufacturer.



## TRANSPORTATION/STORAGE

The machine must always be transported upright. During transportation, the machine must be anchored to the transport vehicle. The lifting eye on top of the machine must be used to lift it. When the machine is not in use, store it indoors where it is dry and there is no risk of freezing.

---

## SCRAPPING

Take the machine to a recycling station according to state or local regulations.

---

## WARRANTY

El-Björn AB's products and deliveries are regulated by Standard Agreement NL 09. Under these provisions, El-Björn AB is responsible for faults arising within one year from delivery.

The provisions of NL 09 also apply for professional parties who register according to the instructions below, although with the following modification:

El-Björn AB is liable for faults arising within five years after delivery; this only applies to products registered on the website.

In other respects, the provisions of NL 09 apply.

To obtain this extended warranty, you must register within 14 days from the date of purchase of the products.

**El-Björn AB**

Box 29, SE-334 21 Anderstorp, Sweden, +46 (0)371-588 100  
info@elbjorn.se, www.elbjorn.com

